

METAL BUILD

取扱説明書

BANDAI NAMCO



I.W.S.P.

メタルビルド I.W.S.P.

© 創通・サンライズ

※画像はイメージです。 ※本書の画像と商品とは多少異なりますので、ご了承ください。



セット内容

取扱説明書(本書)

I.W.S.P.
本体9.1m対艦刀
×2

115mmレールガン(右)

115mmレールガン(左)

※センサーが
外側になります。

支柱(上)

支柱(下)

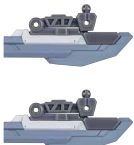
刀ホルダー
×2

ビームブーメラン



ブーメランエフェクト



コンバインドシールド

バルカン蓋パーツ
(左)バルカン蓋パーツ
(右)

連結ジョイント



補助ジョイント



ストライカー台座

※ 本書の画像には試作品を使用しています。実際の商品とは、多少異なりますのでご了承ください。

※別売りの「METAL BUILD ストライクガンダム」「METAL BUILD ガンダムアストレイ レッドフレーム改(オルタナティブストライク ver.)」「METAL BUILD ストライクルージュ オトリ装備(魂ウェブ商店アイテム/受注終了)」を使用します。上記商品の取扱説明書も合わせてご確認ください。

⚠ 注意

お買い上げのお客様へ 必ずお読みください。

- 本商品の対象年齢は15才以上です。対象年齢未満のお子様には絶対に与えないでください。
- 小さな部品がありますので、小さなお子様が悪く誤って飲み込まないように注意してください。窒息などの危険があります。
- 尖った部分や鋭い部分がありますので、取扱や保管場所に注意してください。思わぬケガをするおそれがあります。
- 可動部の隙間には指などを入れないでください。はさまれてケガをするおそれがあります。

《 使用上の注意 》

- 本商品は精密に作られています。無理な力を加えたり、落としたりすると破損するおそれがあります。
- 関節部分を曲げたり回転させたりする時に、無理に動かすと彩色がはがれるおそれがありますので注意してください。
- 本商品を樹脂製のソファやシート、タオルなどの上に置かないでください。長時間接触していると色が移る場合があります。

矢印一覧 / Arrow List

- ➡ 取り付けます。 Attachable
- ➡ 取り外します。 Removable
- ➡ 可動します。 Movable

■ 取扱説明書の画像と商品とは、多少異なりますのでご了承ください。

ディスプレイサポートには別売りの魂STAGEを!↓

https://tamashii.jp/special/t_stage/

注意
CAUTION

※ 本商品は全体に彩色を施しております。組み立て～操作の際にキズがつくおそれがあります。また、尖った箇所が多くありますので、取扱には十分注意してください。
※ All parts of this product have been painted. Please take thorough care when handling the product as there is a risk of scratching the product when assembling and operating it.

I.W.S.P.

本体の組み立て方

1

115mmレールガン(左)



I.W.S.P.
本体

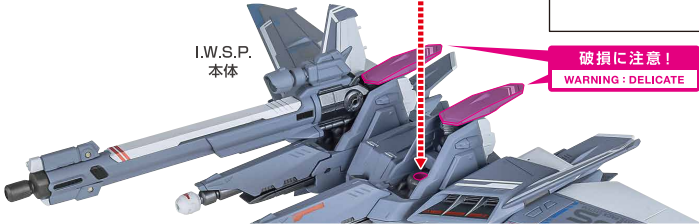

破損に注意!
WARNING: DELICATE

※各部が可動します。

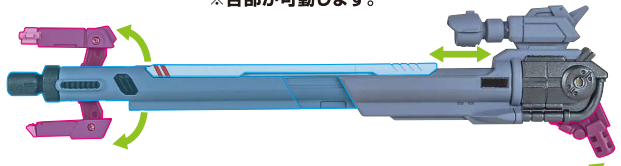

2

9.1m対艦刀



②

刀ホルダー

コスレ注意!
WARNING: MAY RUB OFF

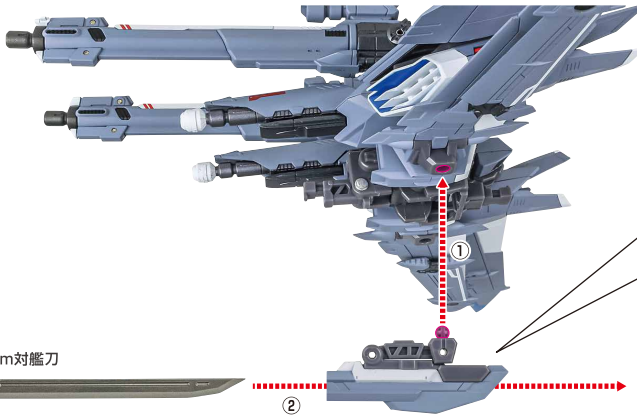

※各部が可動します。

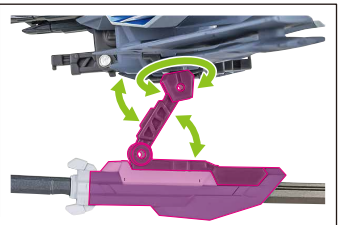

反対側も同様
SAME ON OTHER SIDE

パーニアズル/フラップの可動



9.1m対艦刀



別売り
SOLD SEPARATELY
ストライクガンダム
本体右腕

※ガンダムアストレイにも
持たせることができます。

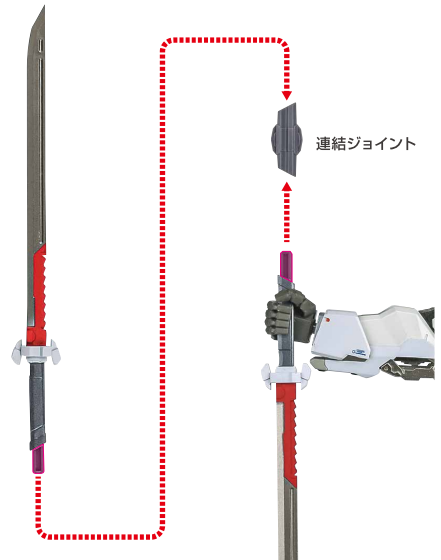

連結ジョイント

ディスプレイ

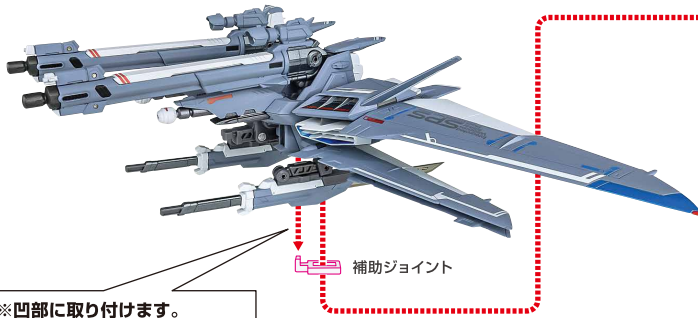

支柱(上)

支柱(下)

ストライカー台座

※凹部に取り付けます。

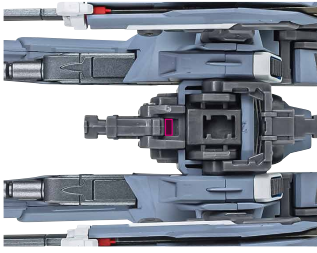

※凹部に取り付けます。



※画像のようになります。

転倒注意!
WARNING - TUMBLE

※支柱(下)のみで
ディスプレイすることもできます。



コンバインドシールド

ビームブーメラン

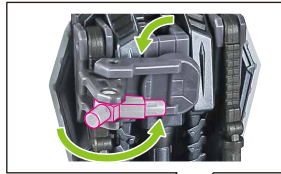

別売り
SOLD SEPARATELY
ストライクガンダム
本体左腕

※ガンダムアストレイにも持たせることができます。



ガンダムアストレイ
レッドフレーム改
(オルタナティブストライク ver.)
本体左腕

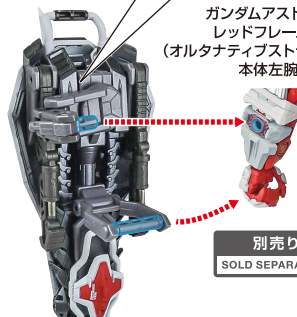

別売り
SOLD SEPARATELY

ブーメラン
エフェクト



※バランスを
取って
持たせます。

※ガンダムアストレイにも
持たせることができます。

EWフライトフォームの再現

1

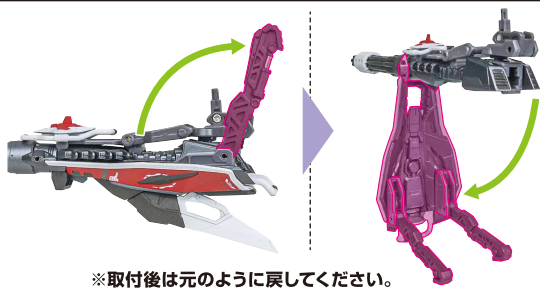

※取付後は元のように戻してください。

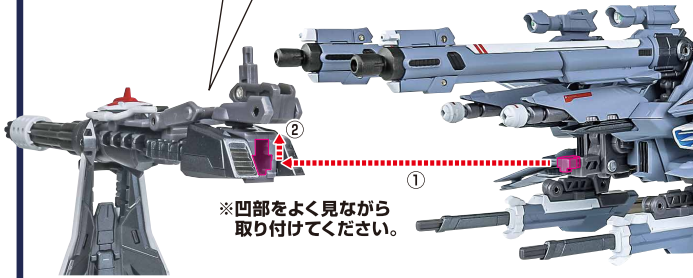

※凹部をよく見ながら
取り付けてください。

2

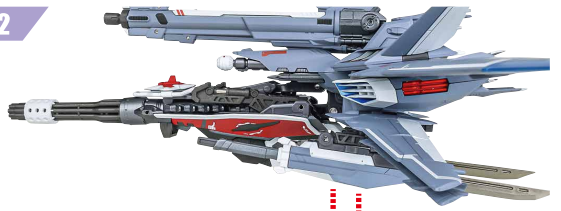

※凹部に取り付けます。

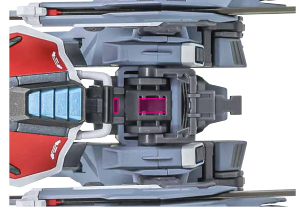

※画像ようになります。

転倒注意！
WARNING: TUMBLE



フルバーストフォームの再現

1



※支柱(上)は
外した状態にします。

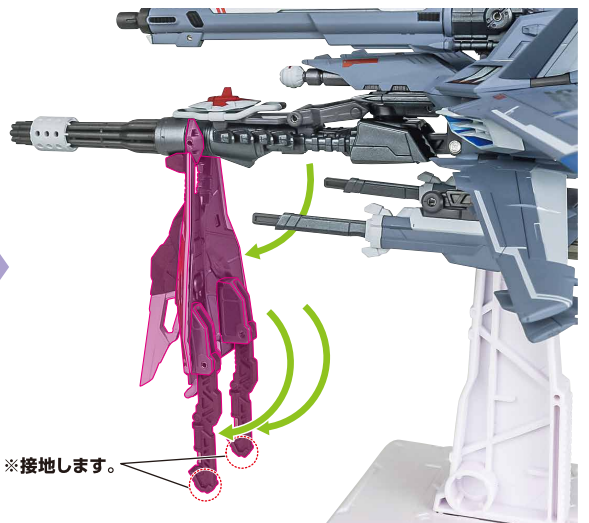

※接地します。

フルバーストフォームの再現(続き)

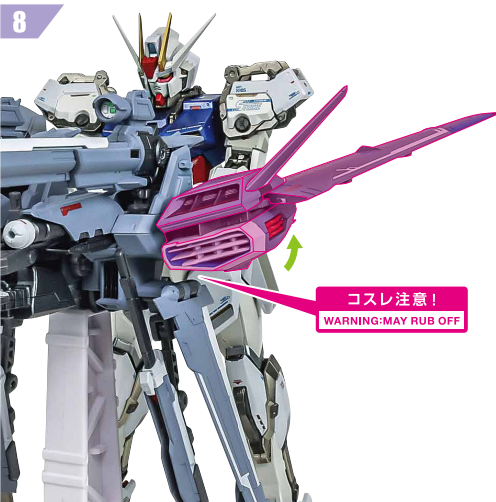
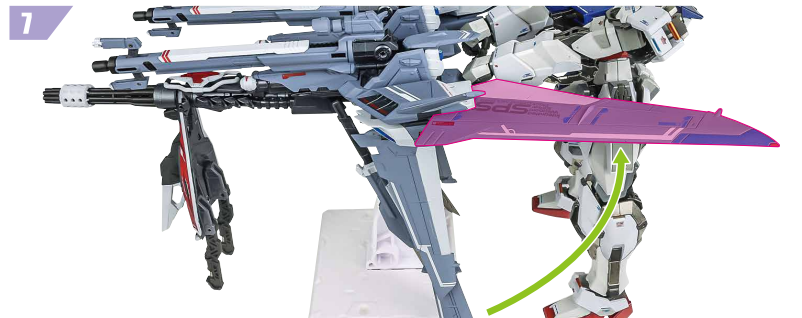
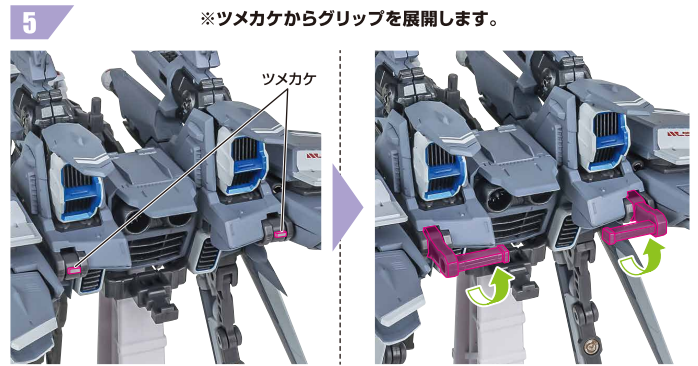
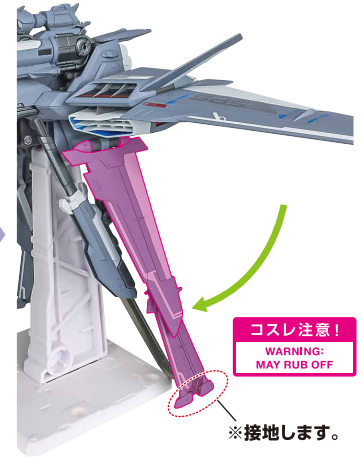

※画像のようになります。



ストライクガンダムへの装着

1

破損に注意!
WARNING: DELICATE



※頭部アンテナを
避けながら
取り付けてください。

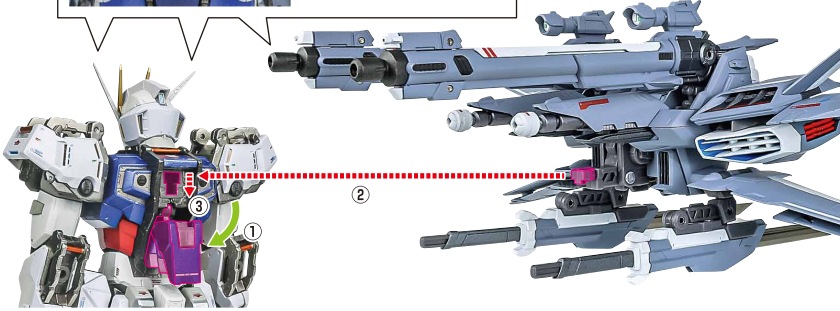

2

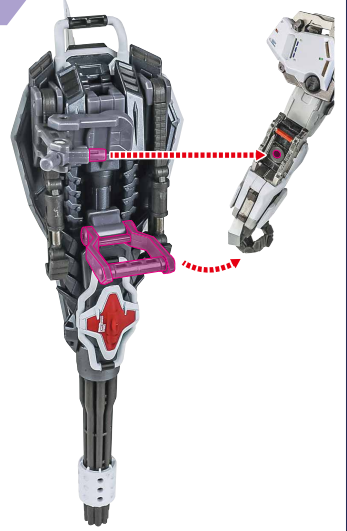

3

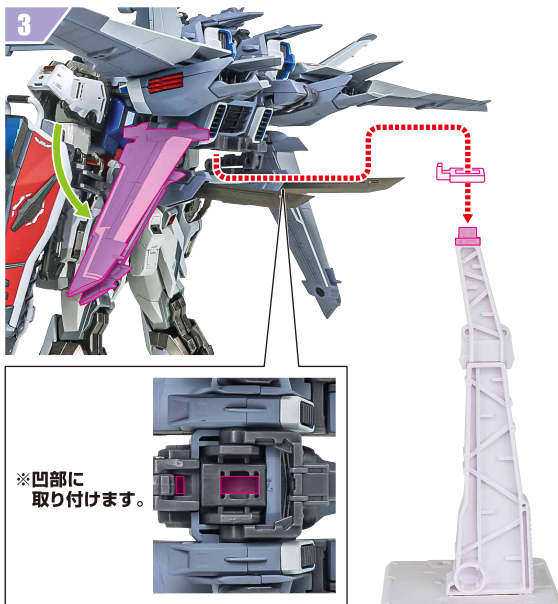

※凹部に
取り付けます。

※画像のようになります。



※バランスをとって
ディスプレイして
ください。

転倒注意!
WARNING: TUMBLE

※別売りのストライクルージュ本体に付けることもできます。

I.W.S.P.本体下部へのシールド懸架

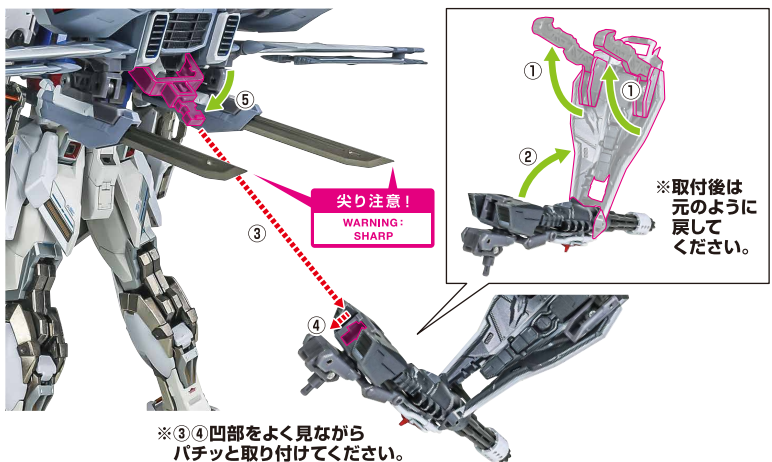

尖り注意!
WARNING: SHARP

※取付後は
元のように
戻して
ください。

※③④凹部をよく見ながら
パッチと取り付けてください。



ガンダムアストレイへの装着

1

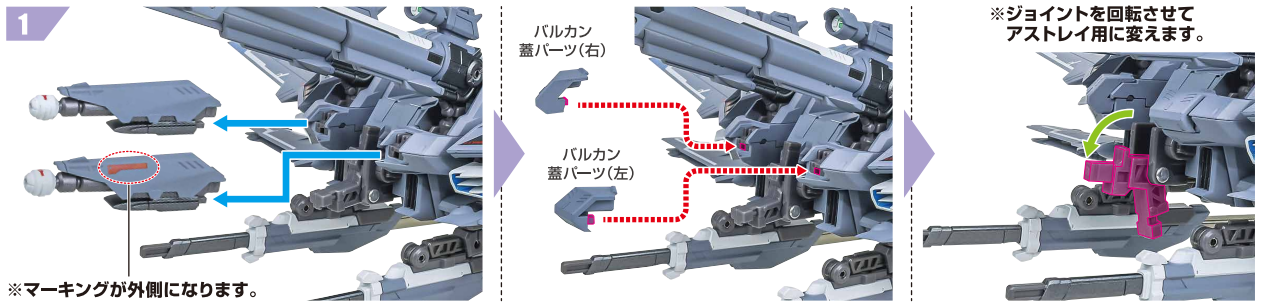

2

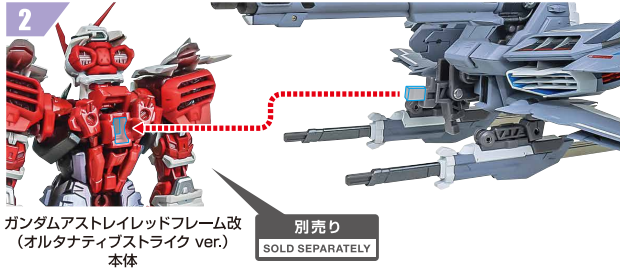
※画像のように
なります。※バランスをとって
ディスプレイして
ください。

転倒注意!

WARNING : TUMBLE



3

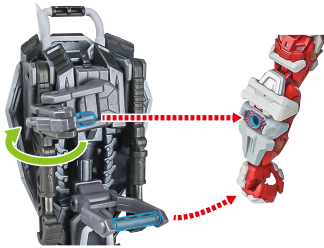

インテグレイテッドオトリストライカーの再現

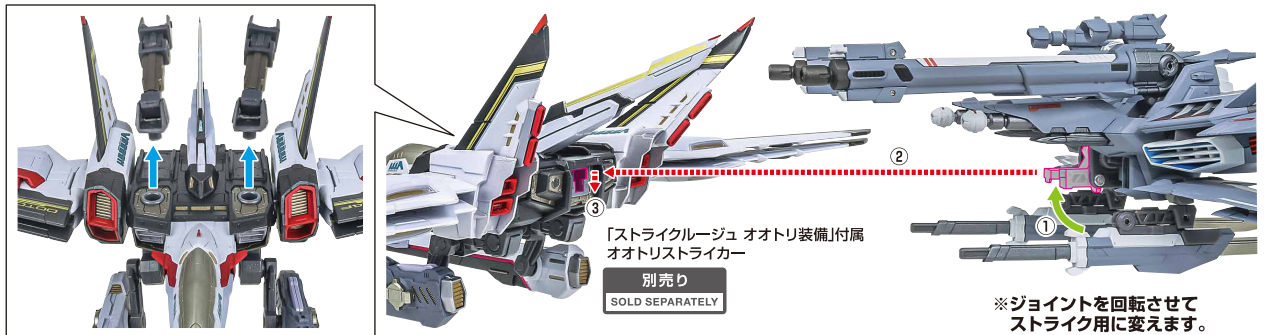
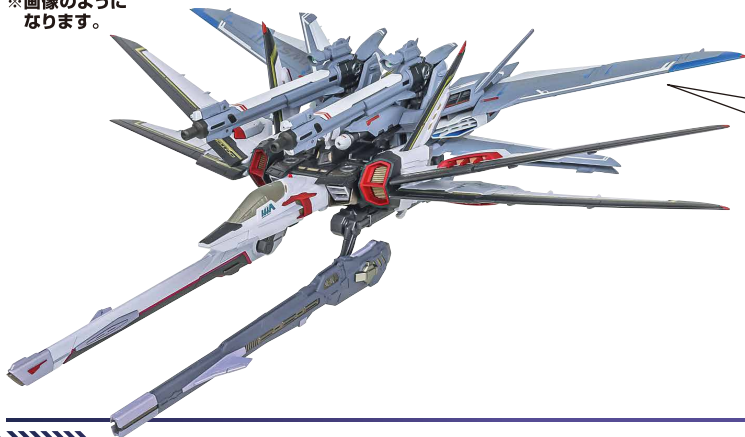
※画像のように
なります。「ストライクルージュ
オオトリ装備」付属
ドロップタンク選択して取付
CHOOSE AND ATTACH別売り
SOLD SEPARATELY「ストライクルージュ
オオトリ装備」付属
三連ミサイル