

GUNDAM FIX FIGURATION
METAL COMPOSITE

取扱説明書

©創通・サンライズ

BANDAI NAMCO

超合金[®]
ちようごうきん



XXXG-01D2
GUNDAM DEATHSCYTHE HELL (EW)

◀ #1030 ガンダムデスサイズヘル (EW版) ▶

※画像と商品とは、多少異なりますのでご了承ください。

※画像はイメージです。



セット内容

■ 取扱説明書(本書)

アーム
シールド
(左)



アーム
シールド
(右)



(左)



(右)



ガンダムデスサイズヘル
本体



アドラー装備
×2



バスターシールドヘル



アクティブクローク

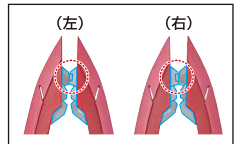

(左)

(右)



ツインビームシザース



ビームシザース



シザース柄
(長)



シザース柄
(短)



ビーム刃(曲)
×2



ビーム刃(長)
×2



ビーム刃(短)
×2



ホーネット
(左)



ホーネット
(右)

セット内容

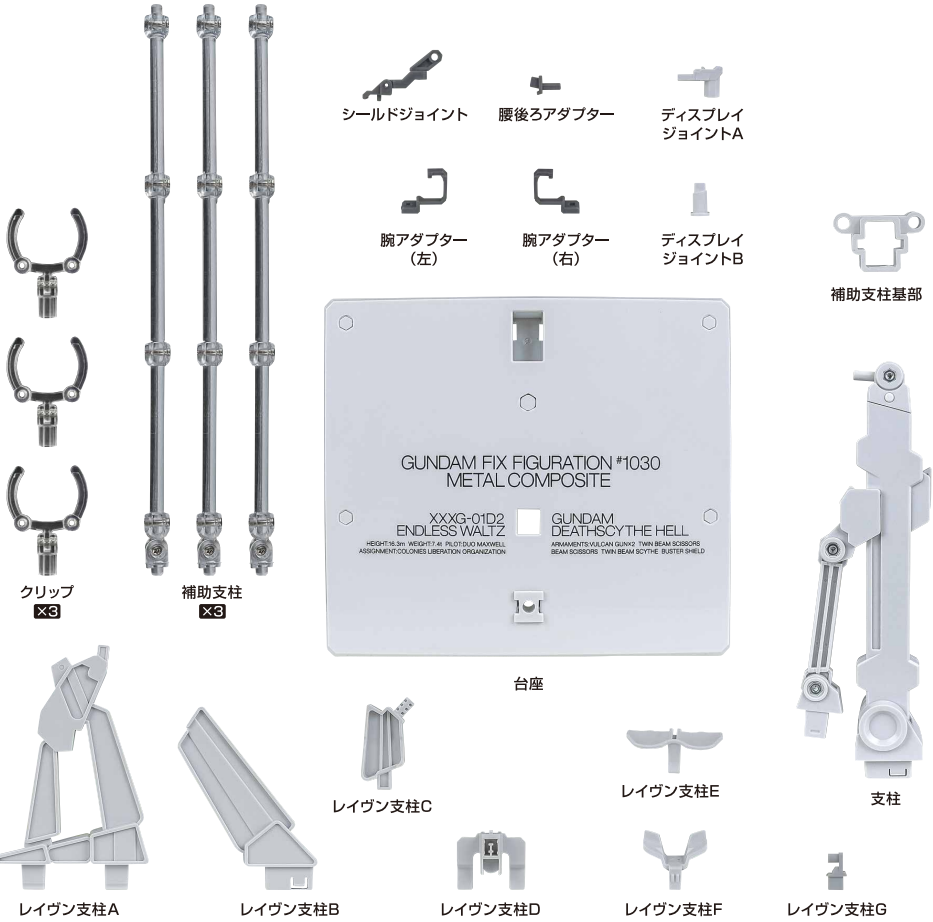

■ 本体手首

■ 交換用手首 (本体手首と付け替えることができます。)

A



B

C



D

E



F

G



H

注意 お買い上げのお客様へ 必ずお読みください。

- 本商品の対象年齢は15才以上です。対象年齢未満のお子様には絶対に与えないでください。
- 小さな部品がありますので、小さなお子様が悪く誤って飲み込まないように注意してください。窒息などの危険があります。
- 尖った部分や鋭い部分がありますので、取扱や保管場所に注意してください。思わぬケガをするおそれがあります。
- 可動部の隙間には指などを入れないでください。はさまれてケガをするおそれがあります。

《使用上の注意》

- 本商品は精密に作られています。無理な力を加えたり、落としたりすると破損するおそれがあります。
- 本商品を樹脂製のソファやシート、タイルなどの上に置かないでください。長時間接触していると色が移る場合があります。
- 可動部分を曲げたり回転させたりする時に、無理に動かすと彩色がはがれるおそれがありますので注意してください。
- 本体・部品を箱に戻す場合は、梱包材に包んでから行ってください。

矢印一覧
Arrow List

取り付けます。
Attachable

取り外します。
Removable

可動します。
Movable

■ 取扱説明書の画像と商品とは、多少異なりますのでご了承ください。

ディスプレイサポートには
別売りの魂STAGEを!→

https://tamashiiweb.com/special/t_stage/



注意
CAUTION

- ※ 本商品は全体に彩色を施しております。組み立て～操作の際に色が移ったりキズがつくおそれがありますので取扱には十分注意してください。
- ※ All parts of this product have been painted. Please take thorough care when handling the product as there is a risk of scratching the product when assembling and operating it.

XXXG-01D2 GUNDAM DEATHSCYTHE THE HELL(EW)

本体の可動

胸部の可動 ▶

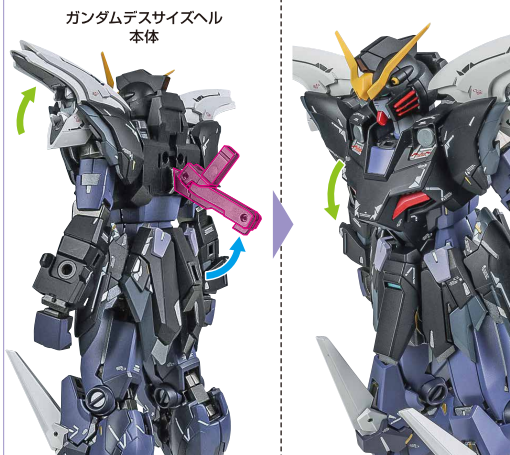

脚部の可動 ▶

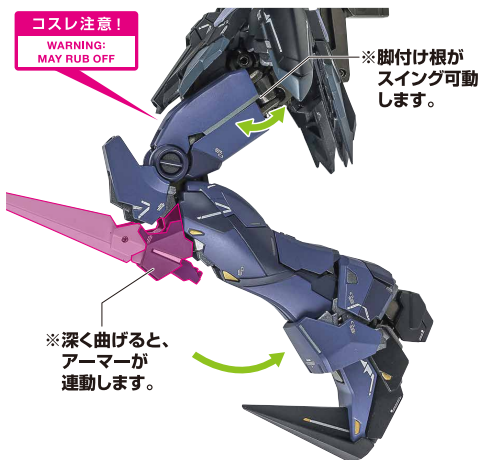

アームシールド

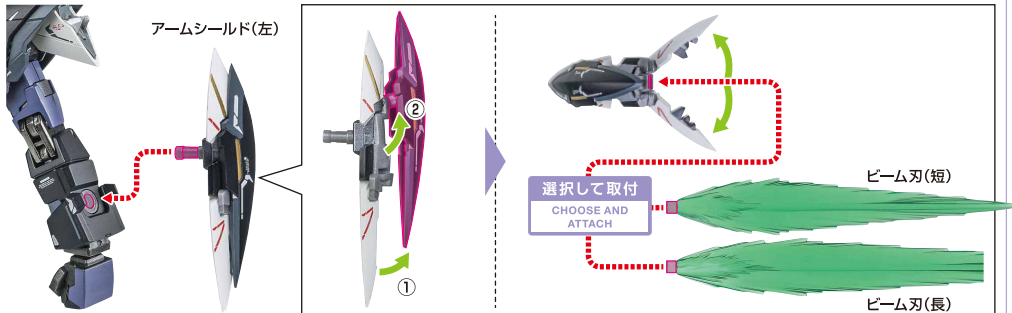

グリムリーパーモード (本体各部の装甲展開)

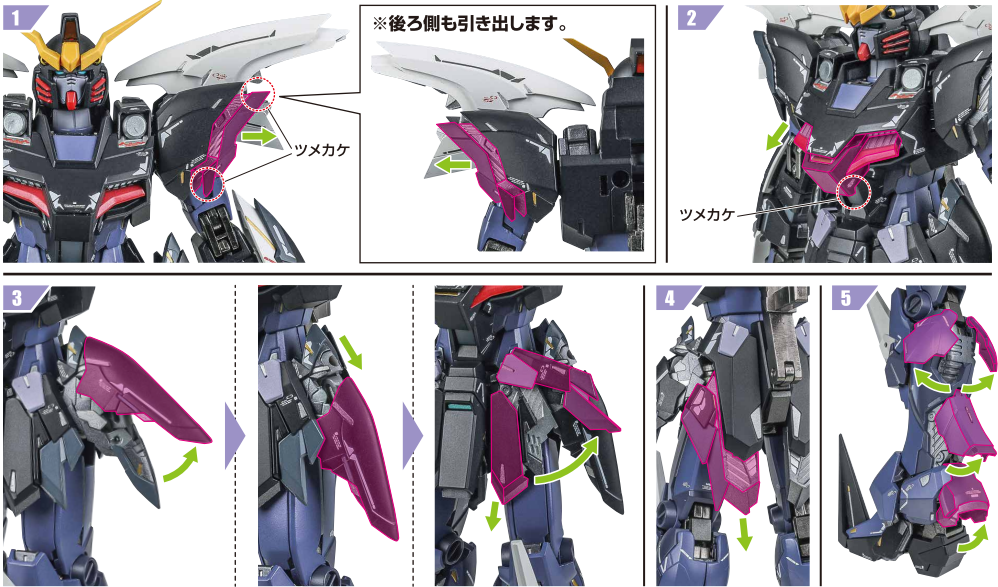

アクティブクローク

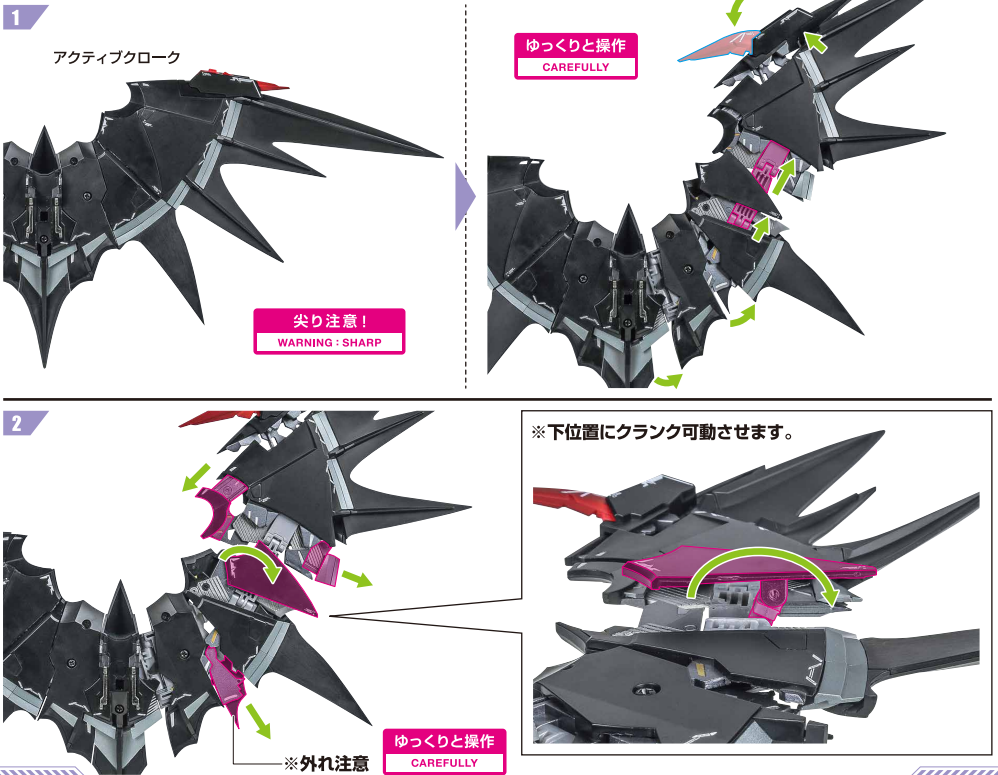

本体への取り付け Aパターン (フレーム展開) 可動重視 ▶

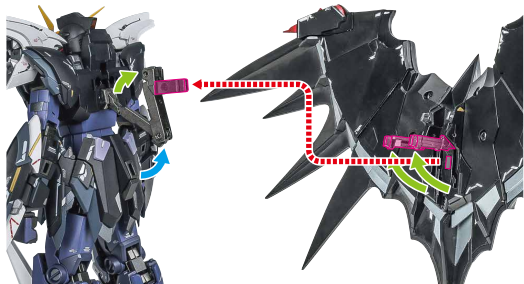

本体への取り付け Bパターン (フレーム密着) ▶

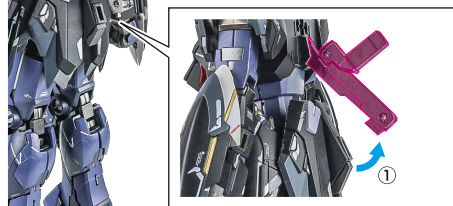
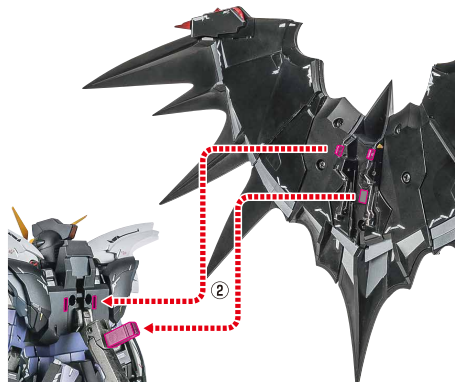

ディスプレイ



※凹部に取り付けます。

※支柱は3カ所のロックを解除することで各部を可動させることができます。

支柱の可動 ▶

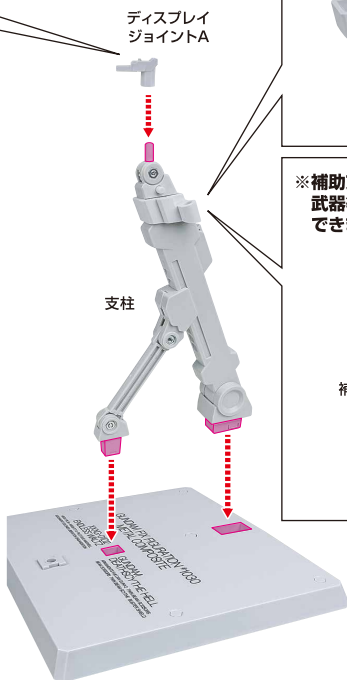
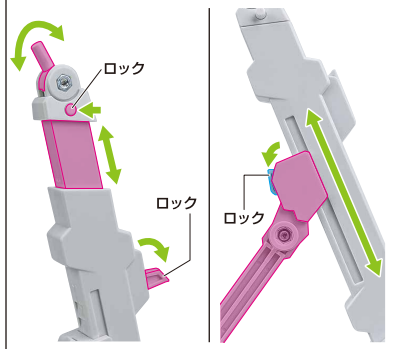

補助支柱基部



※補助支柱を取り付けて武器等を支えることができます。

クリップ



台座

※画像のように
なります。

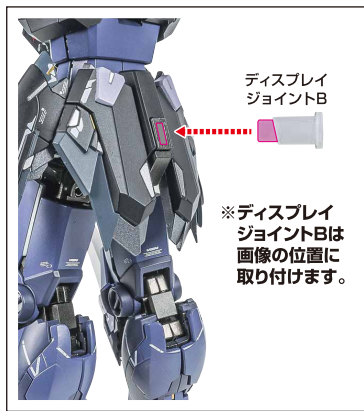

防御形態

1 ※アクティブクロークは
Bパターンで取り付けておきます。

※アクティブクロークを前方に曲げる際は、
ヒンジ部をしっかり引き出してください。
特に背面側は、外装がヒンジに干渉して
曲がってしまうと、可動できなくなります。

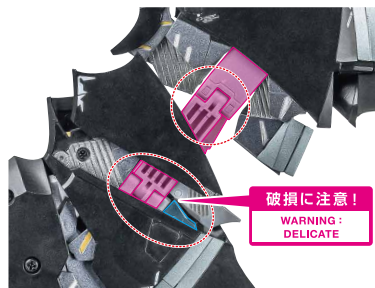

【前から見た画像】



4

※画像のようになります。



ホーネット

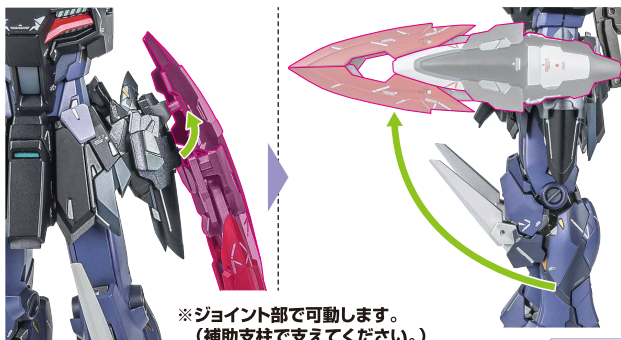
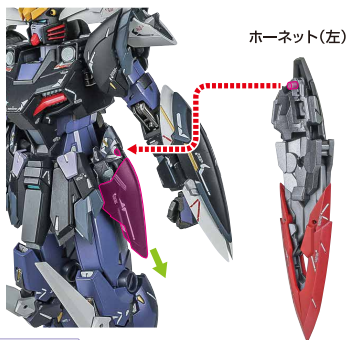
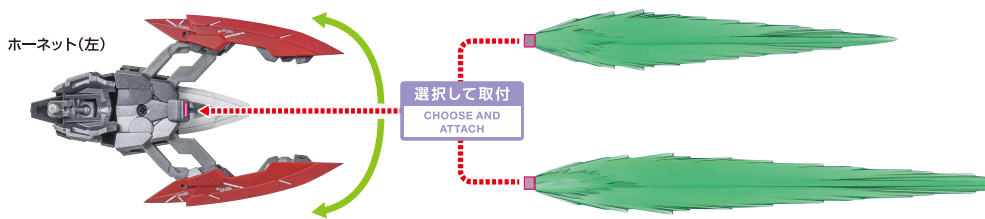

バスターシールドヘル

バスターシールドヘル

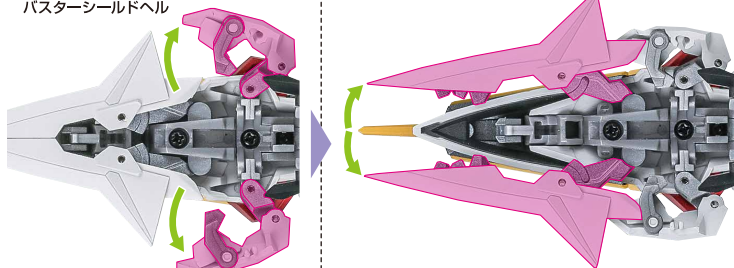

(※レイヴンクロー時はこの形にします。)

※下あご部分を起こし、はめ合わせるができます。

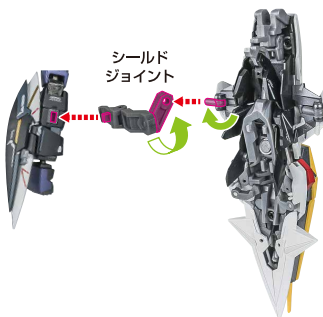
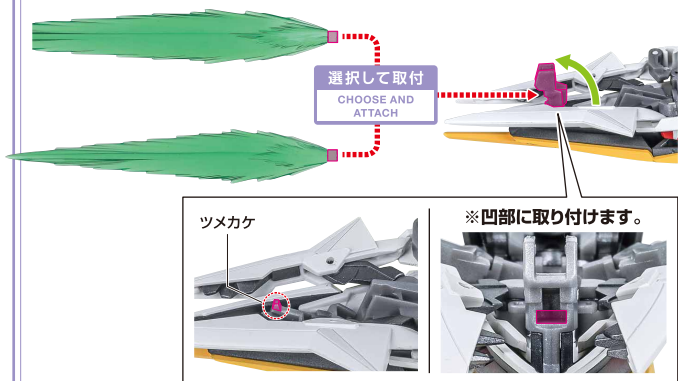
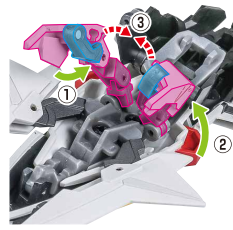

ツインビームシザース/ビームシザース

ツインビームシザース ▶

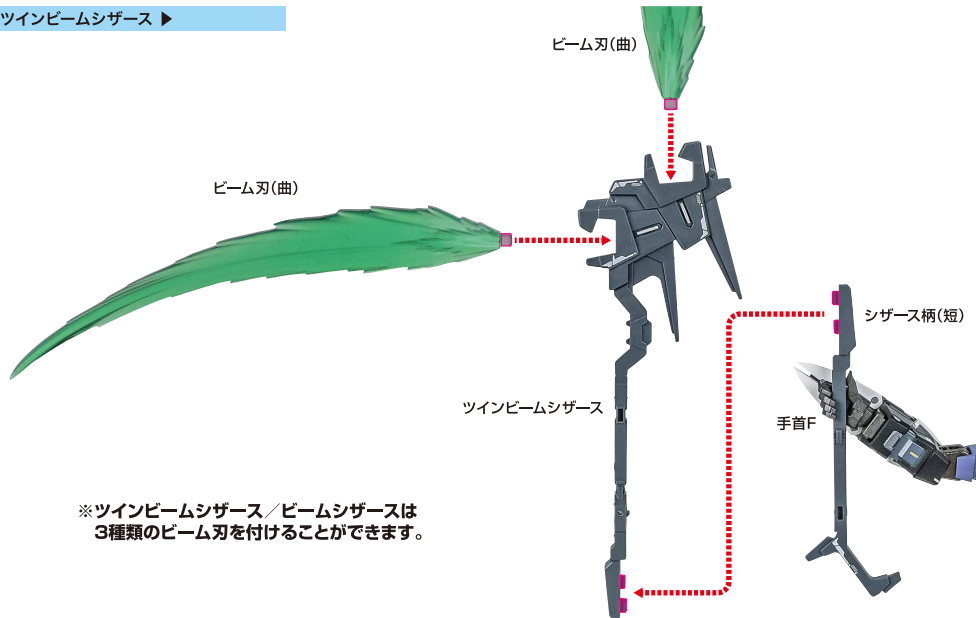

※ツインビームシザース/ビームシザースは3種類のビーム刃を付けることができます。

ビームシザース ▶

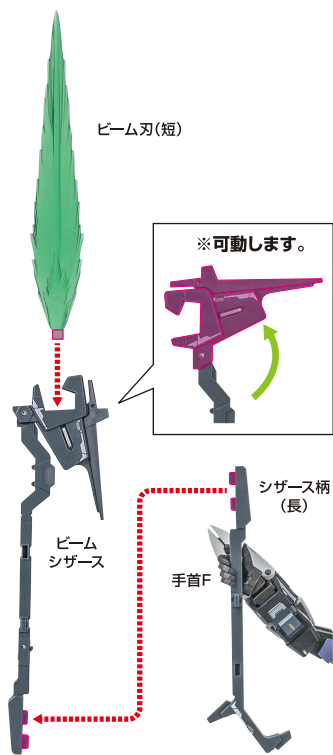

ツインビームシザースとビームシザースの合体 ▶

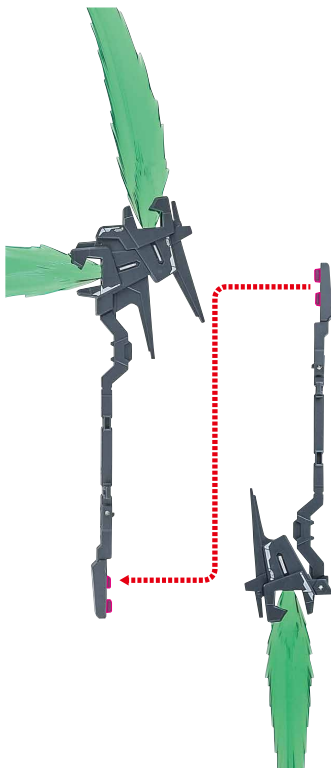

※バラした柄を下図のようにはめ合わせるができます。

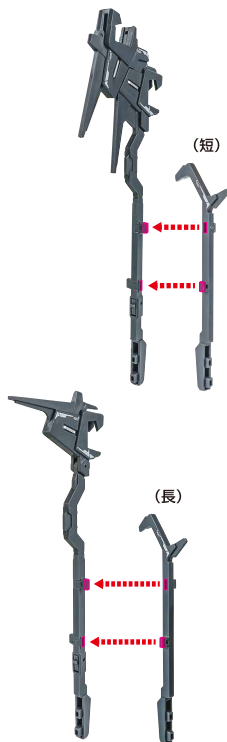

アードラー装備

タロンモード ▶

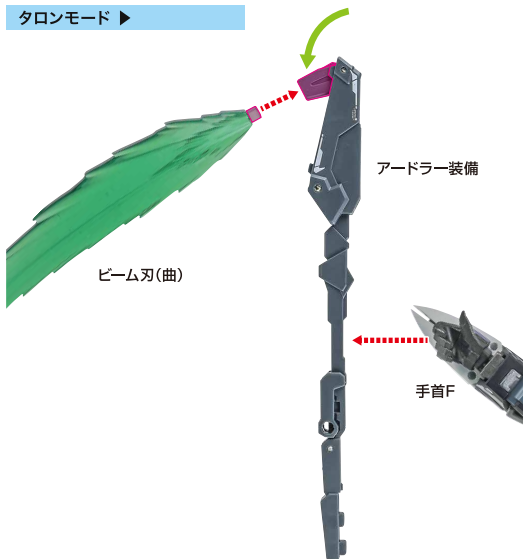

フリーゲルモード ▶

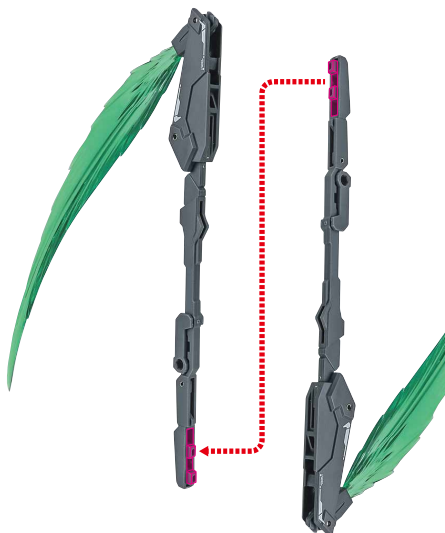

ビークモード ▶

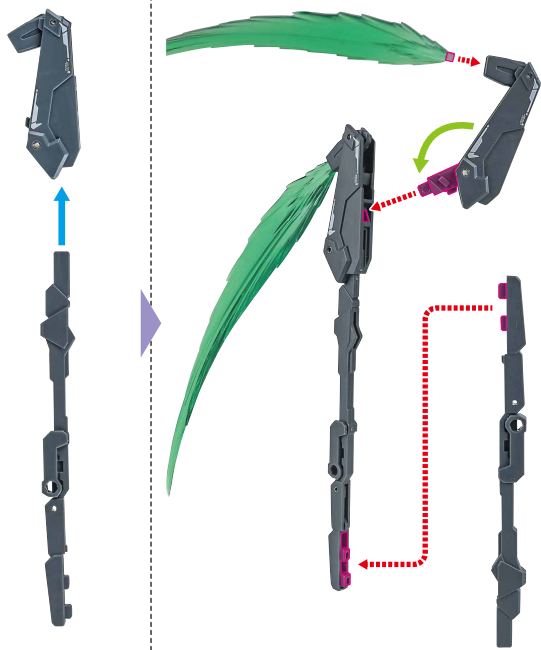

※ジョイント部を起こし、
2本まとめてマウントすることができます。

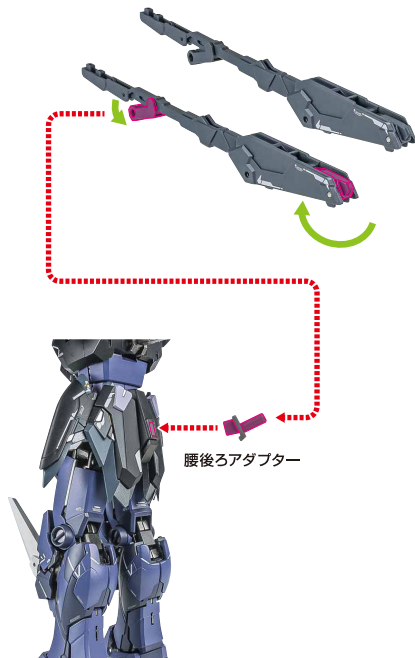

レイヴン形態への変形

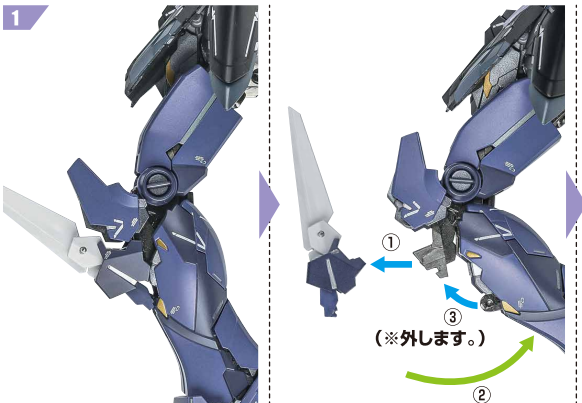

※脚付け根を
スイング可動
します。

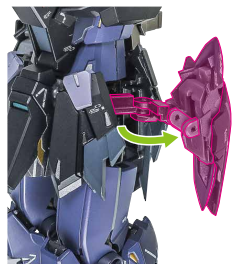
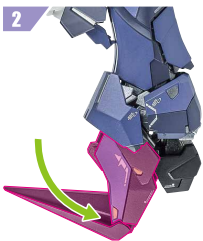
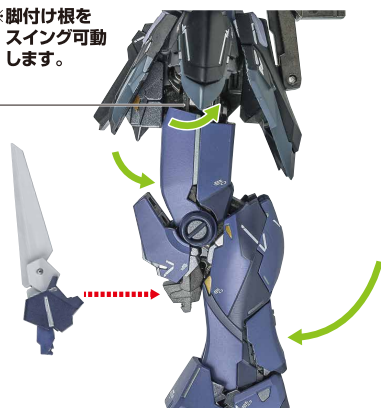

※クランクで上位置にします。



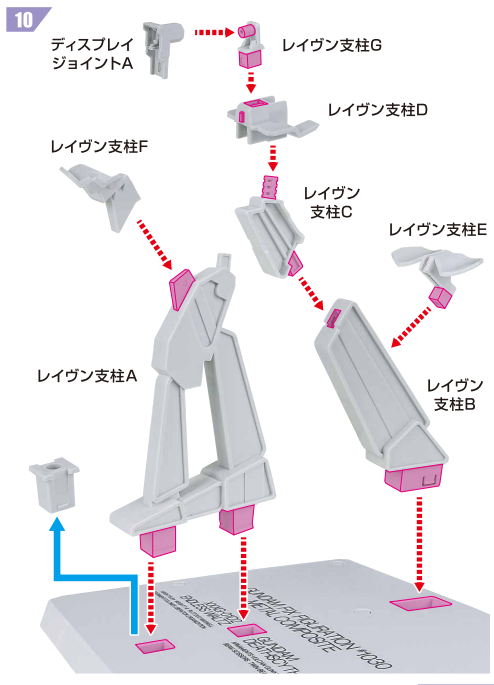
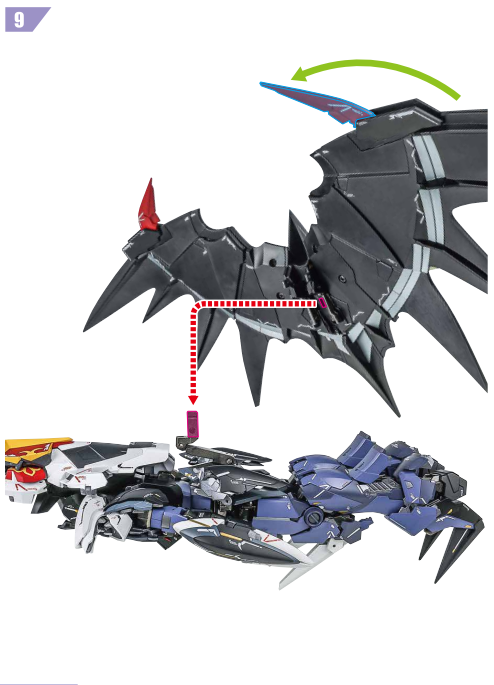
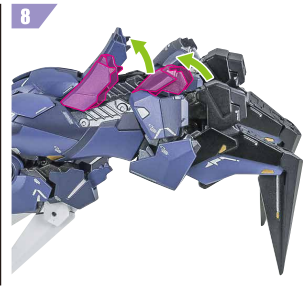
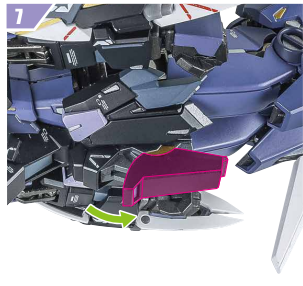
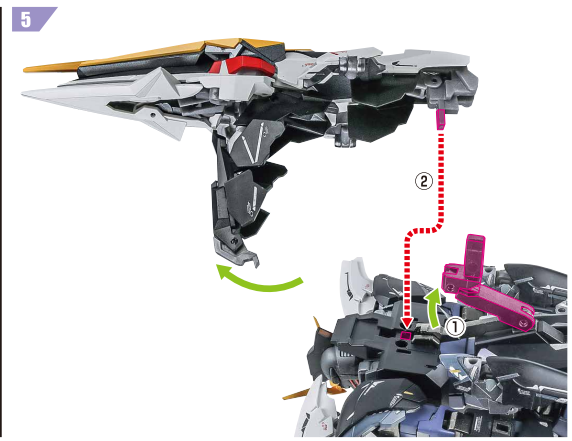
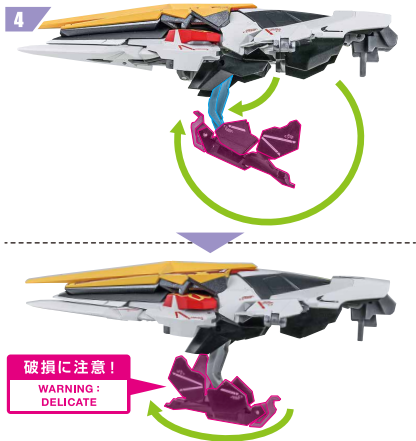

11



※画像の位置に取り付けます。

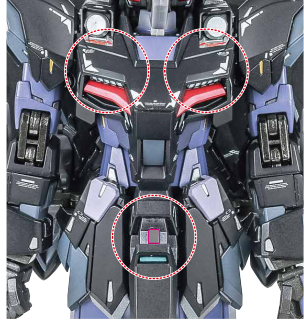

※画像の位置に取り付けます。

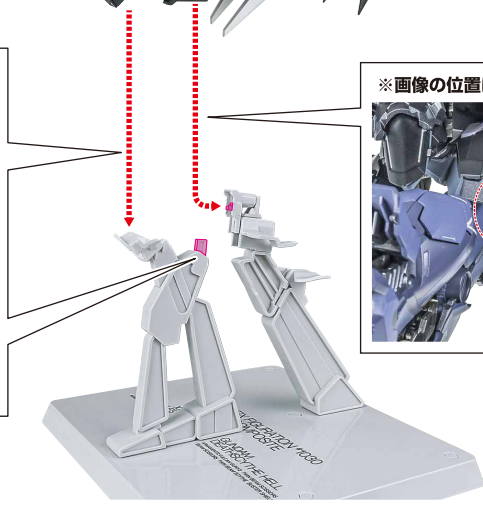
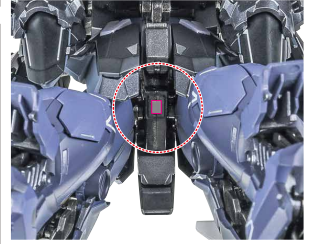

※画像のようになります。



レイヴンクロー形態への強化

1 (一度シールドを外すとやりやすいです。)

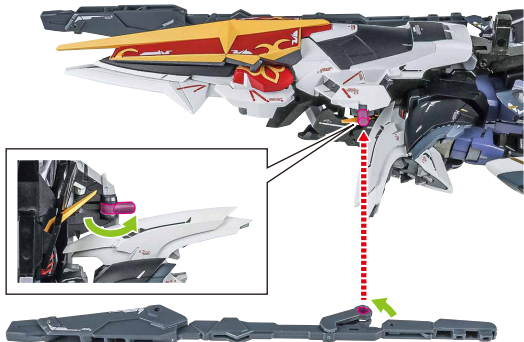

※説明のためアクティブロックを外して撮影しています。

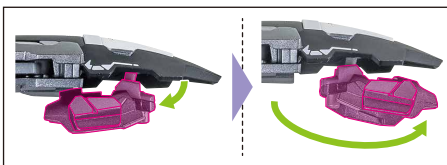

2 ホーネット(左)

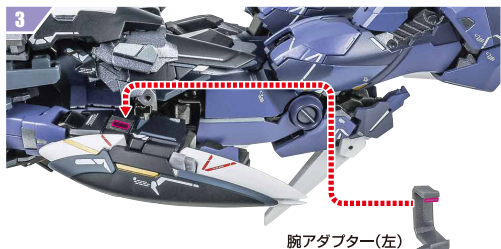

腕アダプター(左)



ツインビームシザーズ
+
シザーズ柄(短)

反対側も同様
SAME ON
OTHER SIDE

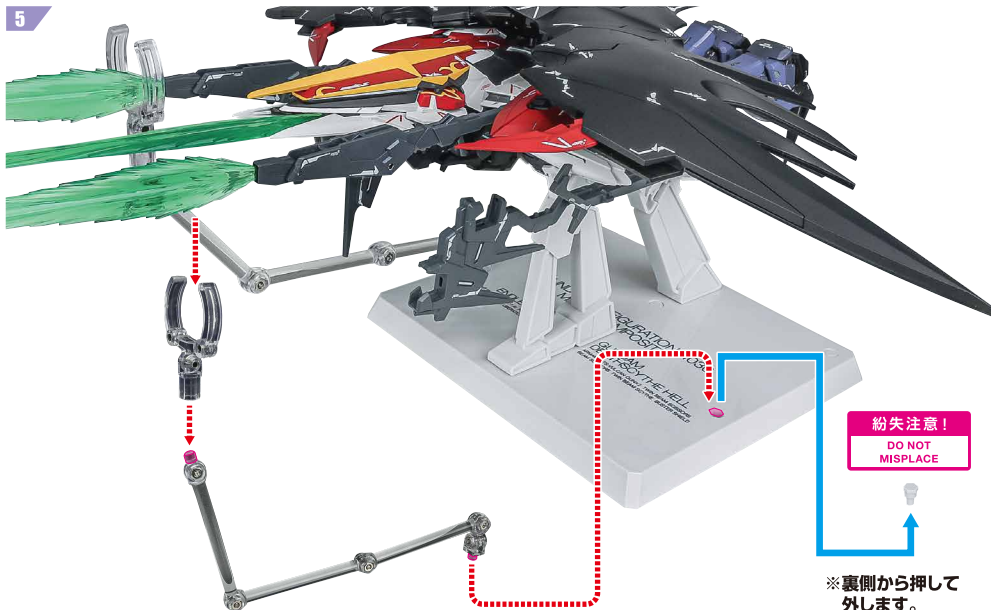

紛失注意!
DO NOT
MISPLACE

※裏側から押して
外します。

※画像のようになります。



バスターライフル（別売り）の装着

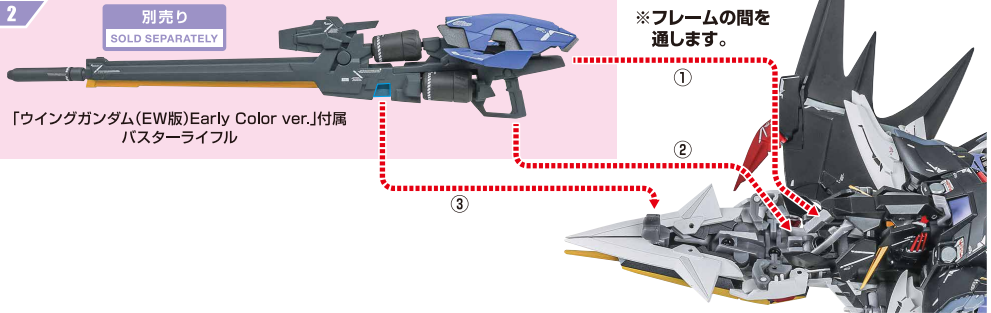
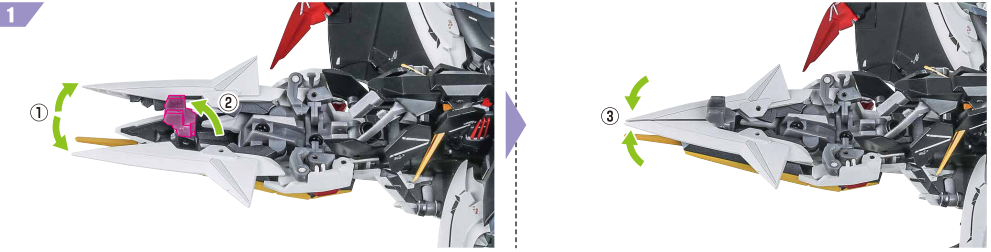

※画像のようになります。



GUNDAM FIX
FIGURATION
METAL COMPOSITE

#1030 XXXG-01D2

GUNDAM DEATHSCYTHE HELL(EW)